

# 境界ブロック (JIS A 5371 附属書2 推奨仕様2-2) 及び公団型ブロック

## 地先境界ブロック

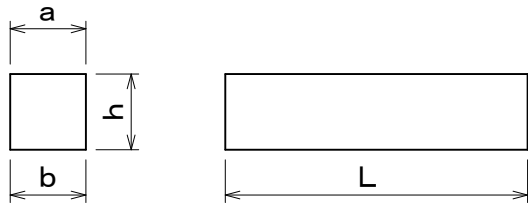

## 地先境界ブロック (片面取り)

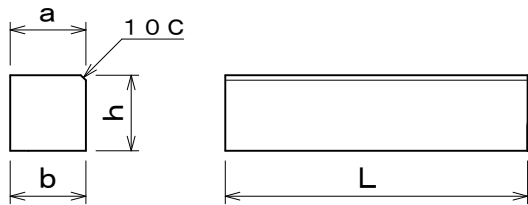

## 片面歩車道境界ブロック

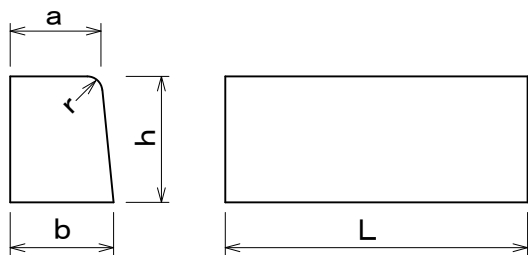

### 歩車道 A コーナー (内) 35kg

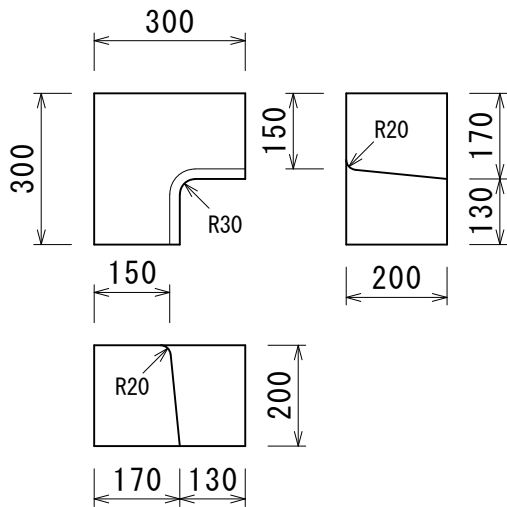

### 歩車道 A コーナー (外) 33kg

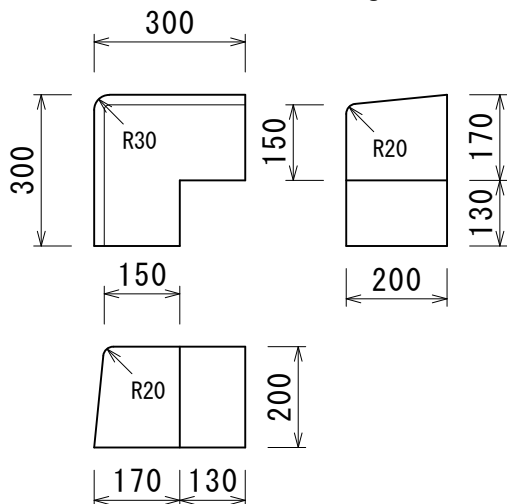

## 寸法表

呼び	寸法 (mm)							重量 (kg)	
	a	b	h1	h	r	L1	L		
地先	A	120	120	—	120	—	—	600	2.1
	B	150	150	—	120	—	—	600	2.6
	C	150	150	—	150	—	—	600	3.3
地先 (片面取り)	A	120	120	—	120	—	—	600	2.1
	A-15	120	120	—	150	—	—	600	2.6
	A-20	120	120	—	200	—	—	600	3.5
	A-30	120	120	—	300	—	—	600	5.3
	B	150	150	—	120	—	—	600	2.6
	C	150	150	—	150	—	—	600	3.3
片面歩車道	A	150	170	—	200	20	—	600	4.7
	B	180	205	—	250	30	—	600	7.0
	C	180	210	—	300	30	—	600	8.6
片面歩車道 (水抜き)	A	150	170	130	200	73	155	600	3.9
	B	180	205	150	250	95	200	600	5.7
	C	180	210	200	300	95	200	600	6.6
公団型	地先	100	100	—	100	—	—	600	1.5
	地先 (畝り)	100	100	—	100	—	—	600	1.5
	片面歩車道	100	110	—	155	20	—	600	2.4

## 水抜きブロック

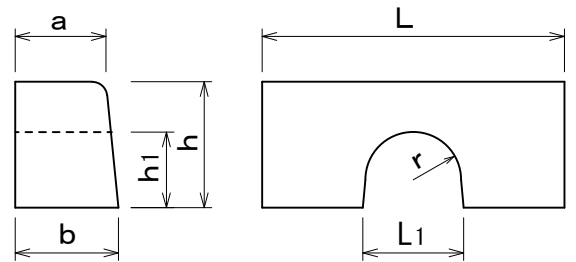

## 曲線用ブロック

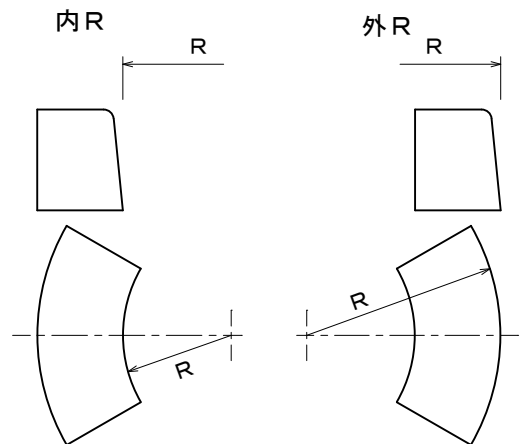

## 曲線長さ及び使用本数

半径 R (m)	1/4円 (90°)		1/2円 (180°)	
	曲線長さ (m)	使用本数	曲線長さ (m)	使用本数
0.5	0.785	1.0	1.570	2.0
1.0	1.570	2.6	3.140	5.2
2.0	3.140	5.2	6.280	10.4
3.0	4.710	7.8	9.420	15.7
4.0	6.280	10.4	12.560	20.9
5.0	7.850	13.1	15.700	26.2
6.0	9.420	15.7	18.840	31.4

# 公園型及び片面歩車道境界ブロック すりつけ型 (斜) 及び切り下げ型 (平)

## 公園型 1本すりつけ型 (1本斜)

MT-20型

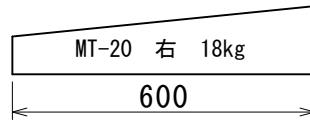
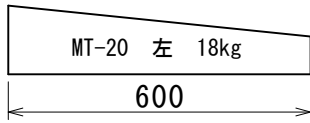
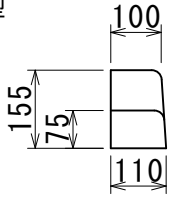

MT-50型

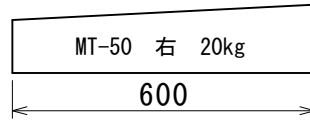
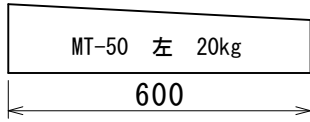
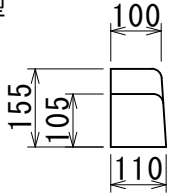

## 切り下げ型 (平)

MD-20型

12kg

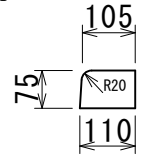

MD-50型

16kg

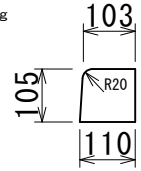

## A型 1本すりつけ型 (1本斜)

MT-A20型

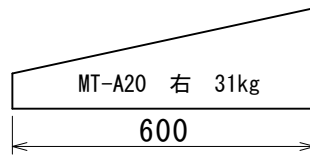
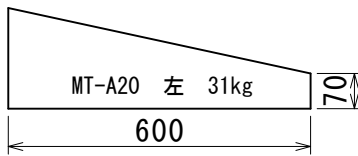
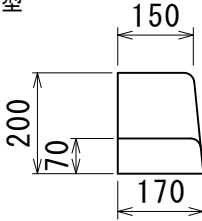

MD-A20型

17kg

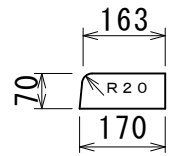

MT-A50型

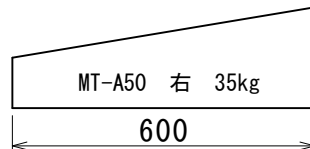
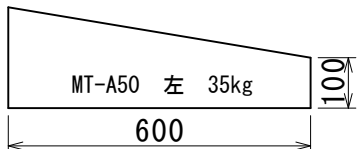
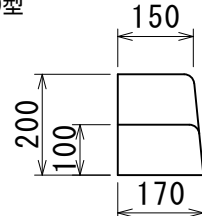

MD-A50型

24kg

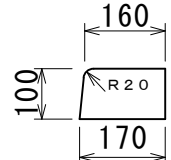

MT-A1型

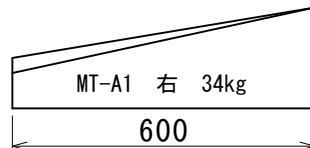
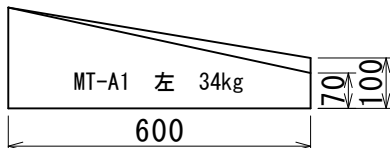
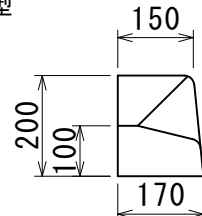

MD-A1型

21kg

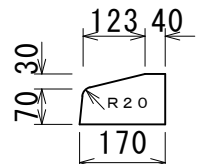

MT-A2型

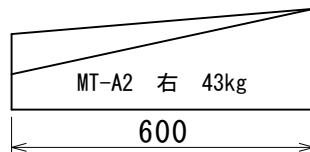
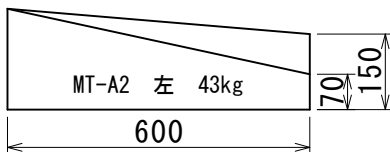
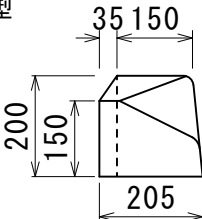

MD-B2型

34kg

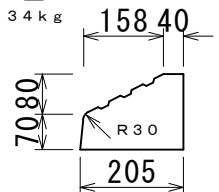

都型(府中市型) A3斜

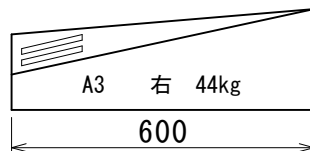
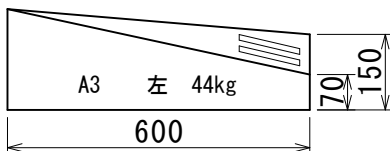
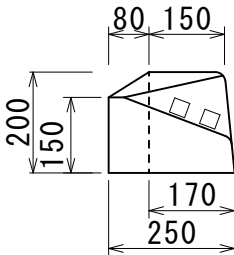

都型(府中市型) B3中

40kg

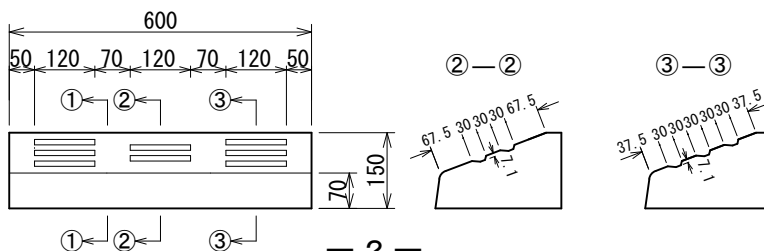
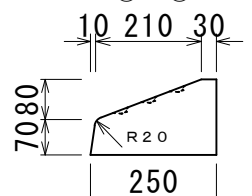

# 片面歩車道境界ブロック すりつけ型（斜）及び切り下げ型（平）

## A型 1本すりつけ型（1本斜）

MT-AF2型

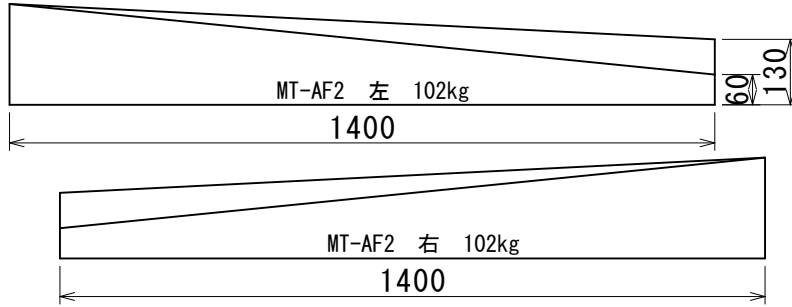
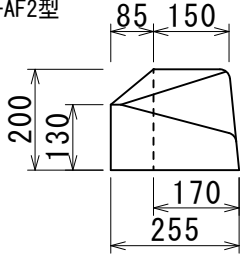

MD-ABF2型 (L=2000)  
120kg

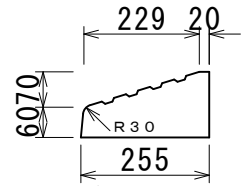

切下げ型（平）

## A型 2本すりつけ型（2本斜）

MT-A21, 22型

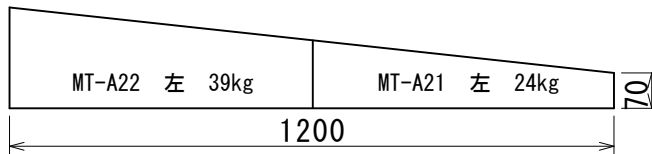
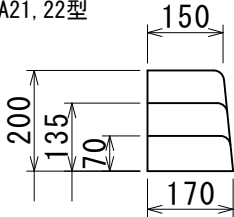

MD-A20型  
17kg

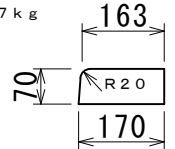

MT-A51, 12型

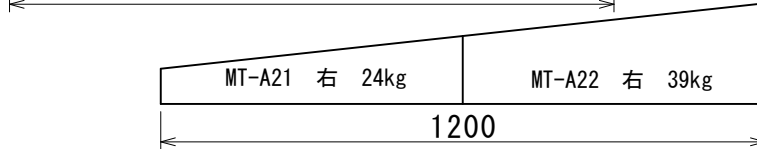
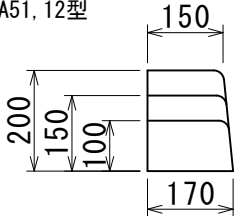

MD-A50型  
24kg

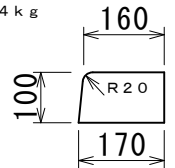

MT-A11, 12型

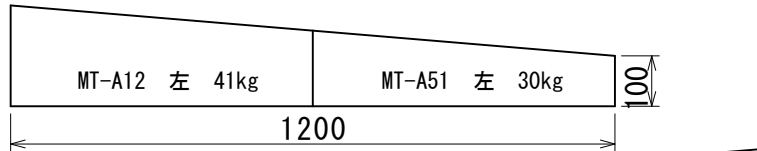
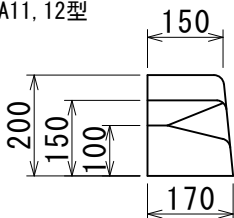

MD-A1型  
21kg

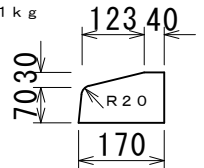

## A型 3本すりつけ型（3本斜）

MT-A321, 322, 323型

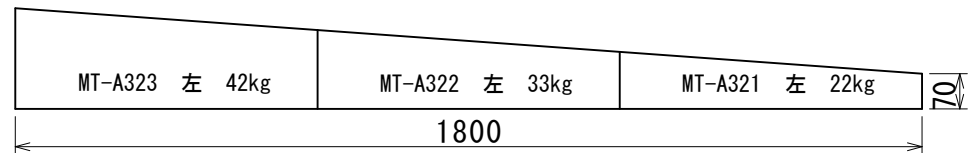
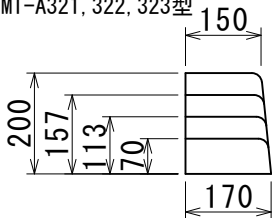

MD-A20型  
17kg

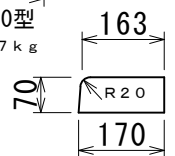

切り下げ型曲線用

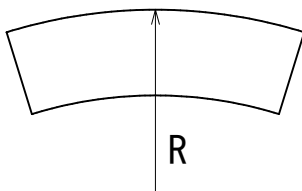

MD-A20

MD-BK0

MD-A1

MD-B20

MD-B50

MD-A50

MD-B1

# 片面歩車道境界ブロック すりつけ型 (斜) 及び切り下げ型 (平)

## B型 1本すりつけ型 (1本斜)

## 切り下げ型 (平)

MT-BK0型

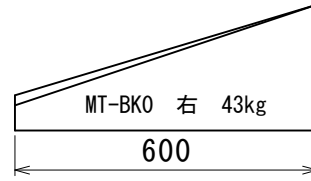
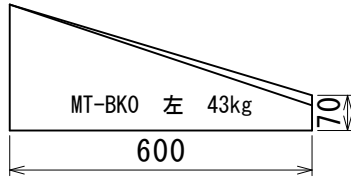
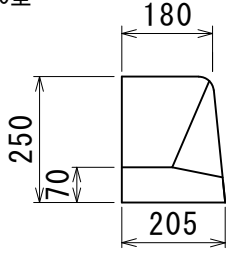

MD-BK0型

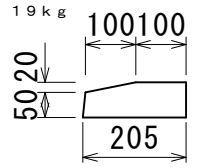

MT-B20型

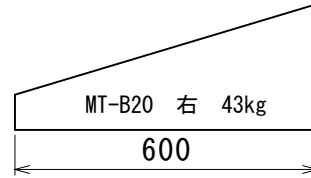
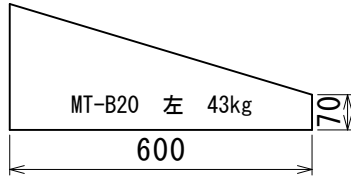
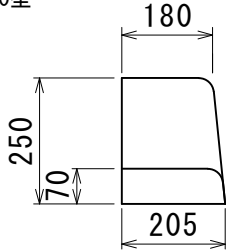

MD-B20型

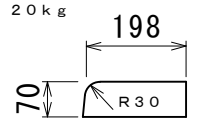

MT-B50型

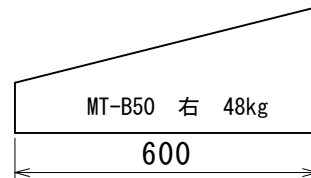
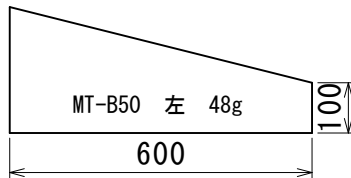
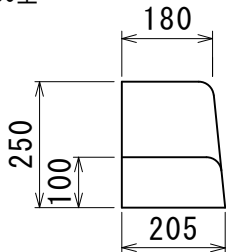

MD-B50型

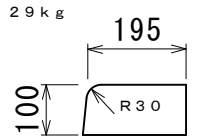

MT-B1型

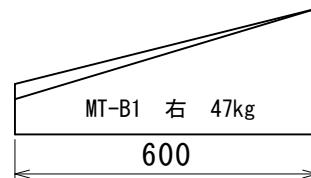
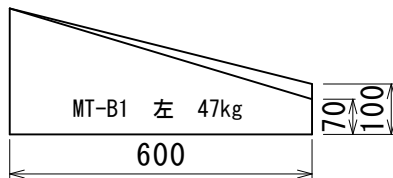
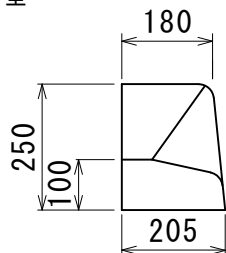

MD-B1型

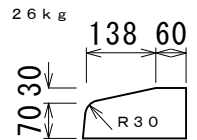

MT-UB2型

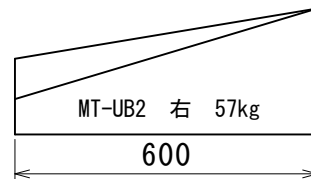
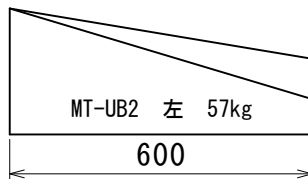
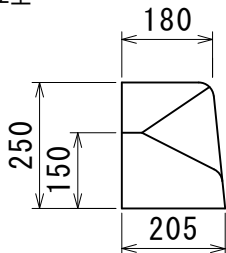

MD-B2型

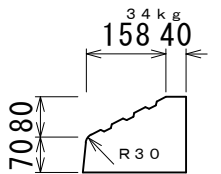

MT-BF2型

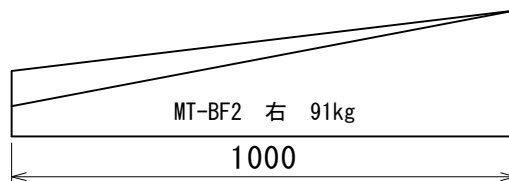
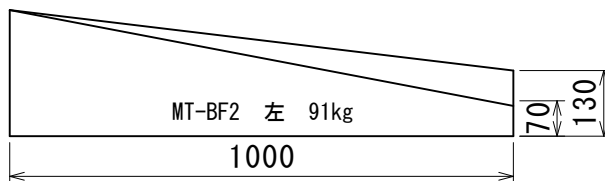
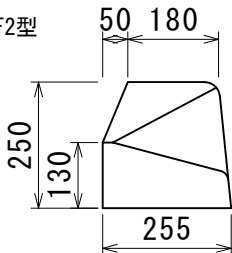

MD-ABF2型 (L=2000)

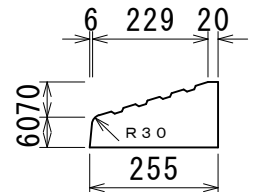

# 片面歩車道境界ブロック

## B型 2本すりつけ型 (2本斜)

切り下げ型 (平)

MT-B2, 13型

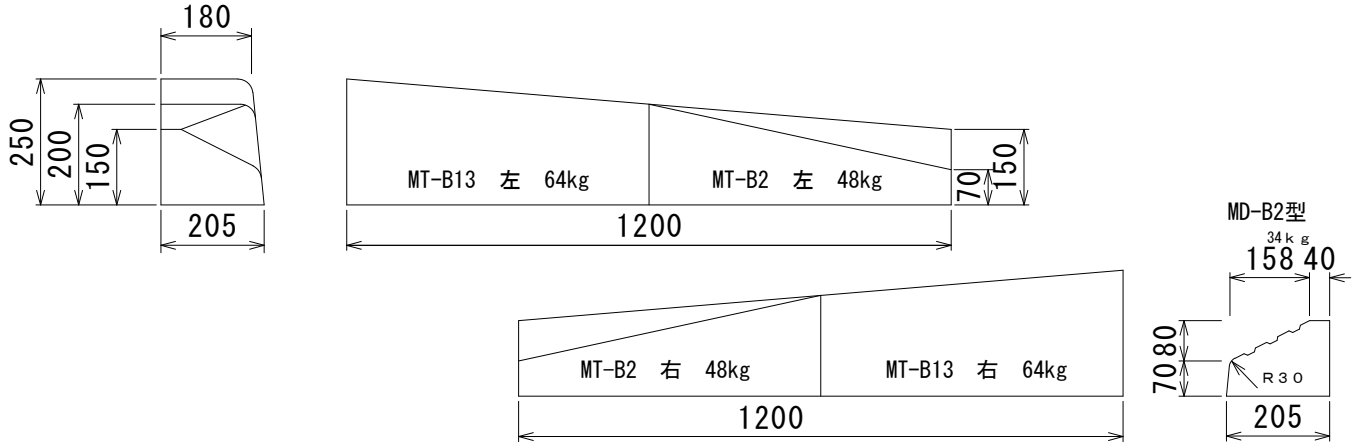

## B型 3本すりつけ型 (3本斜)

UDMT-B21, 22, 23型

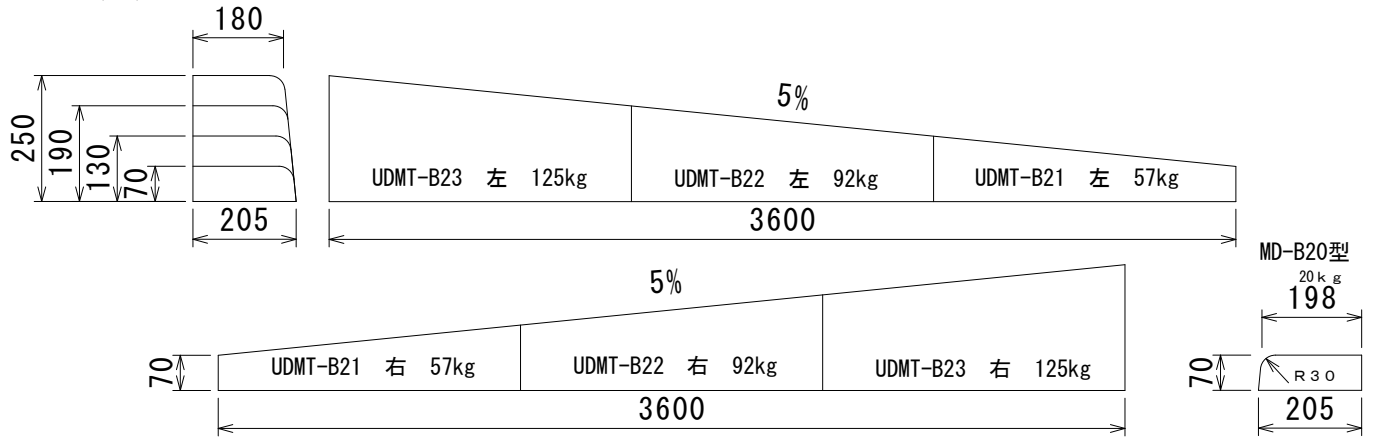

UDMT-B11, 12, 13型

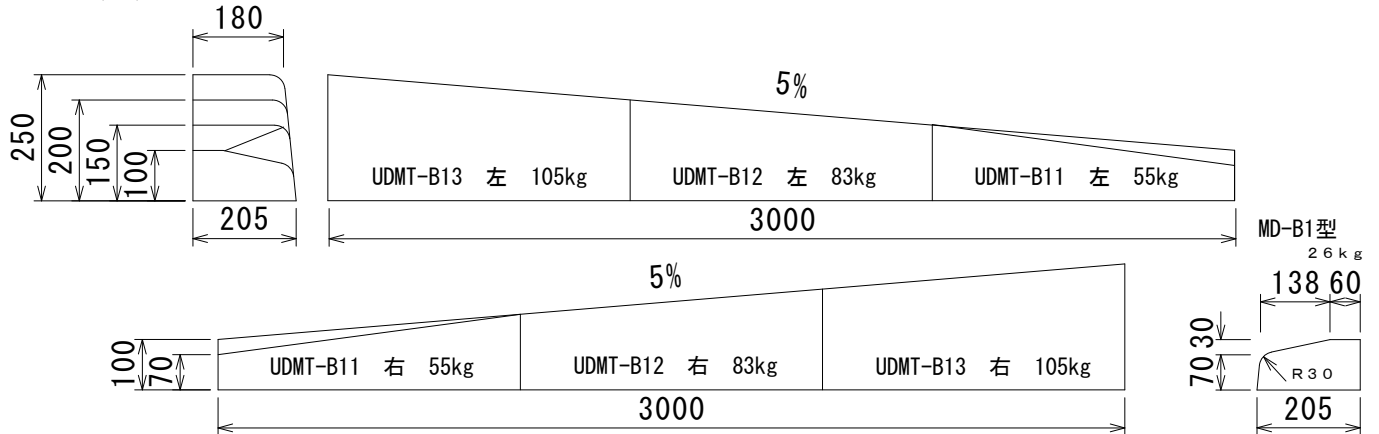

MT-B21, 22, 23型

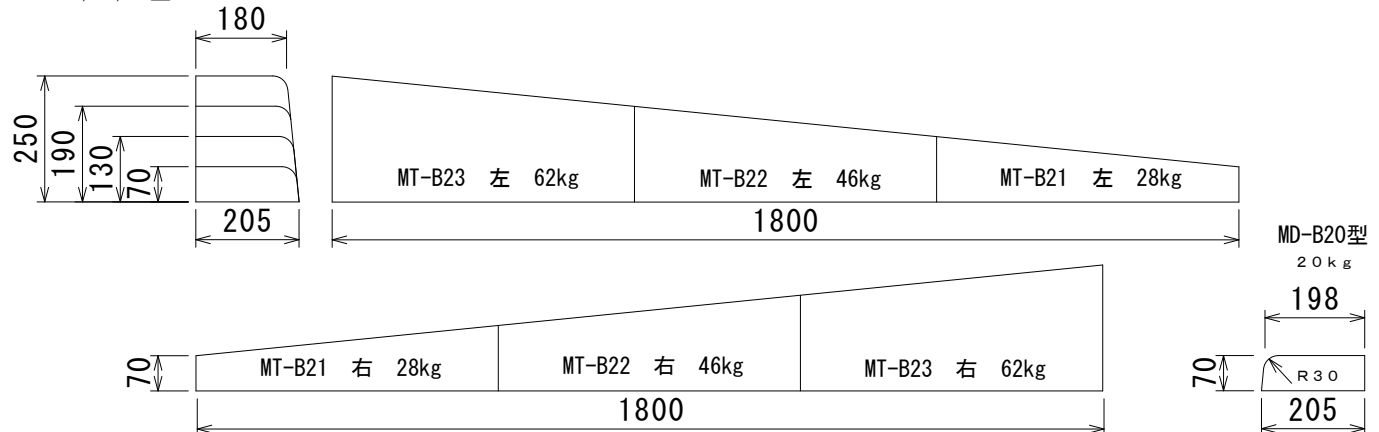

# 片面歩車道境界ブロック すりつけ型 (斜) 及び切り下げ型 (平)

## B型 3本すりつけ型 (3本斜)

## 切り下げ型 (平)

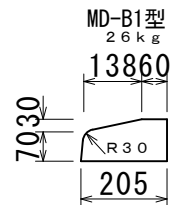
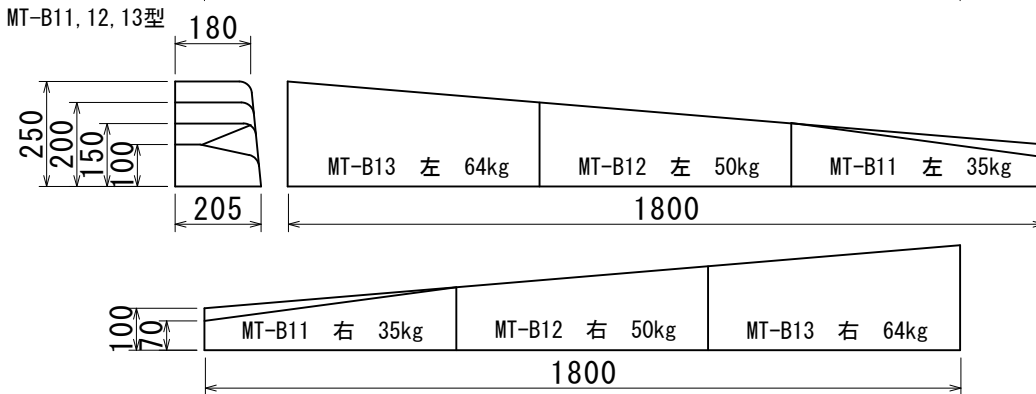
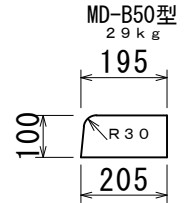
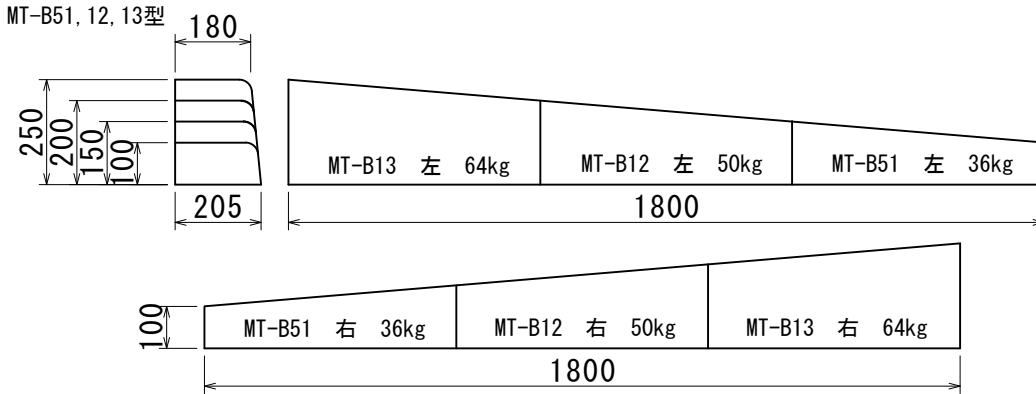

## C型 本1本すりつけ型 (1本斜)

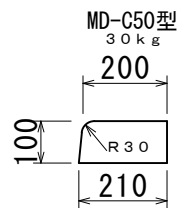
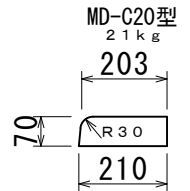
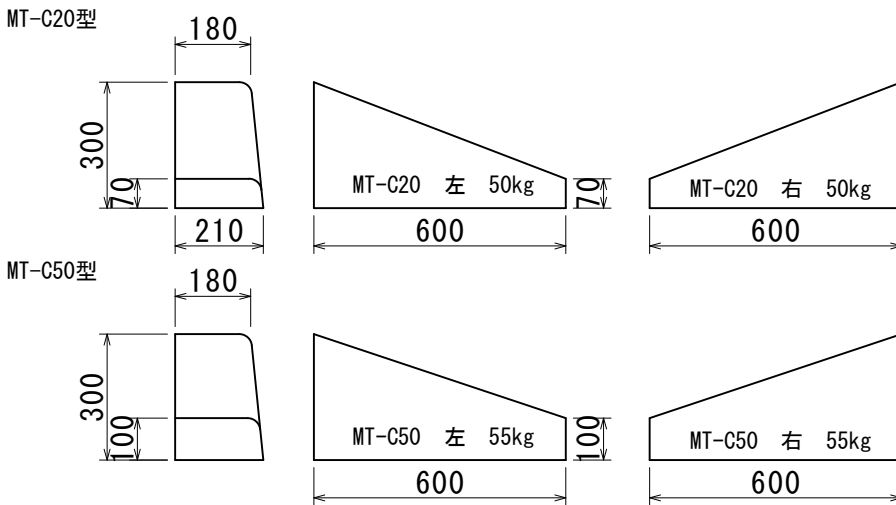

## C型 本3本すりつけ型 (3本斜)

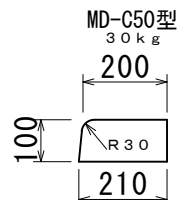
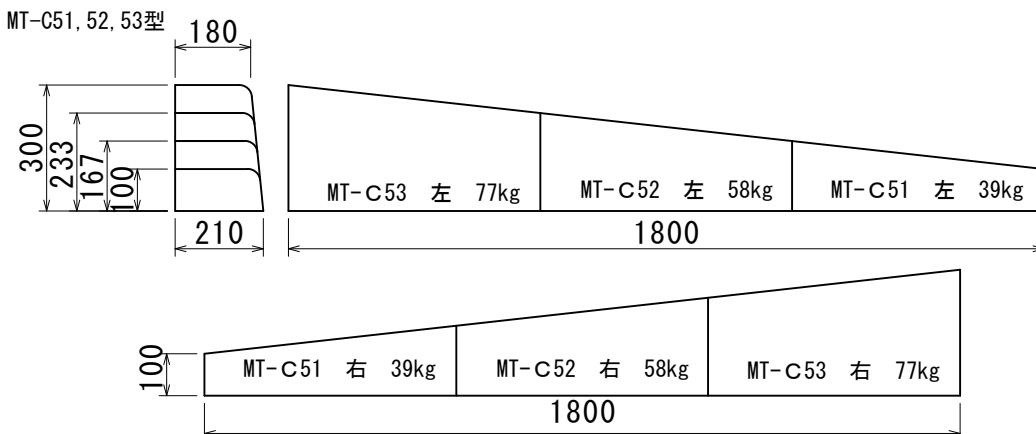

**A型 1本すりつけ型 (1本斜)**

マウントアップ型 MT-AF25型 (30kg)

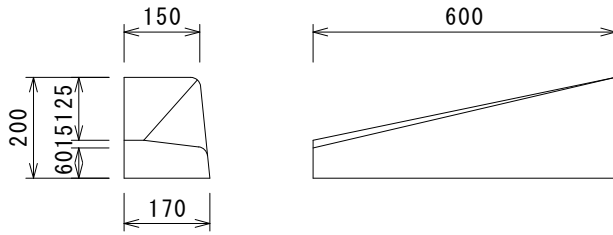

フラット型 FT-AF25型 (28kg)

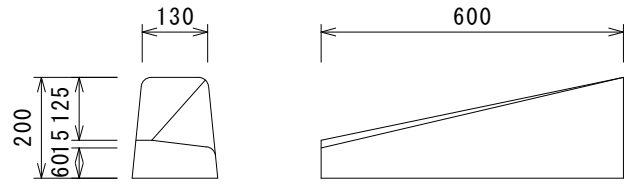

**B型 1本すりつけ型 (1本斜)**

マウントアップ型 MT-ABF25型 (39kg)

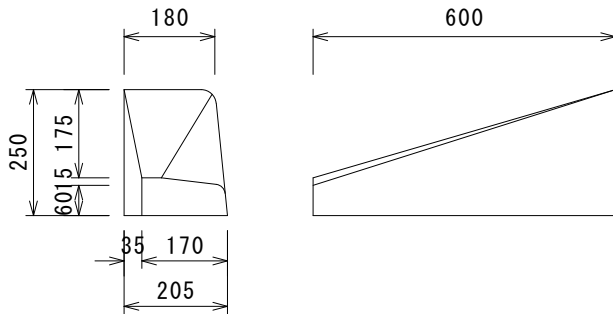

フラット型 FT-ABF25型 (37kg)

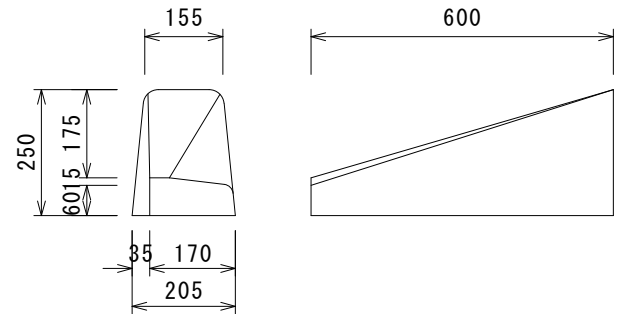

マウントアップ型 MT-BF25型 (43kg)

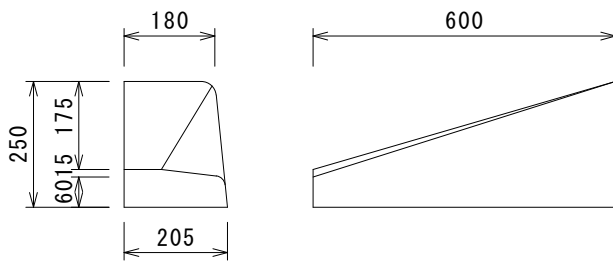

フラット型 FT-BF25型 (40kg)

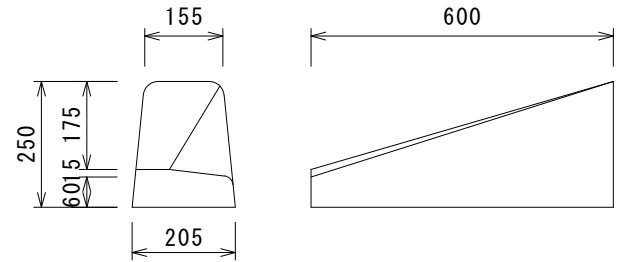

**切り下げ型 (ハリアーフリー型)**

MD-AF25型 (17kg)

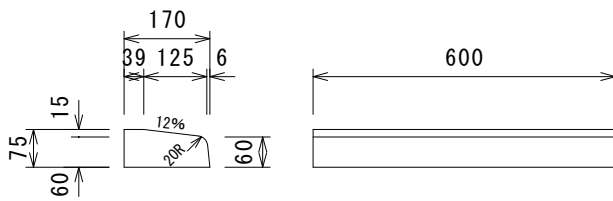

MD-BF25型 (21kg)

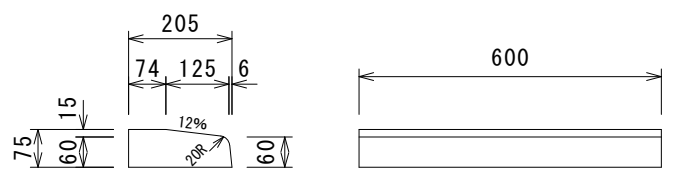

MD-AF25E型 (21kg)

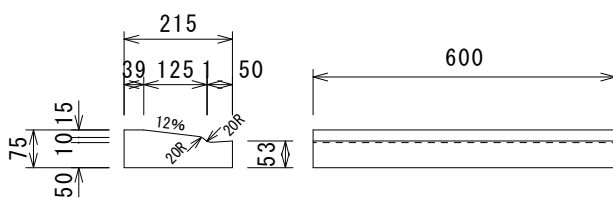

MD-BF25E型 (25kg)

