

# 横断側溝 (TV) 及びグレ付消音側溝

本体 (T-14)

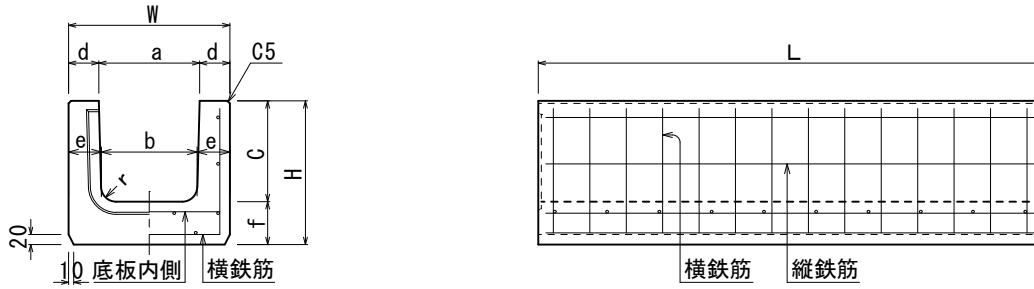

底板内側 寸法及び配筋表

呼び名	寸法 (mm)										配筋					重量 (kg)	
	a	b	c	d	e	f	r	H	W	L	横鉄筋		縦鉄筋				
											底板内側 径 (mm)	本数	外側 径 (mm)	本数	径 (mm)		本数
TV150	150	140	150	60	65	85	30	235	270	2000	D6	10	D6	26	D6	10	201
TV200	200	190	200	60	65	85	30	285	320	2000	D6	12	D6	30	D6	10	251

スリットタイプ

スリット型 (T-2用)

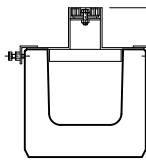

スリット蓋

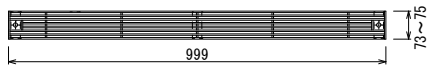

スリット型 (T-14用)

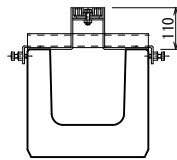

グレーチングタイプ

ホルト固定型

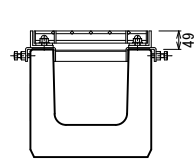

グレ蓋

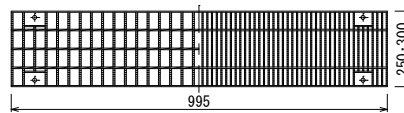

化粧蓋タイプ

充填型

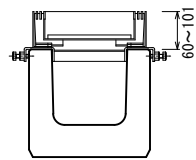

化粧蓋

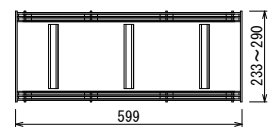

グレ付消音側溝本体

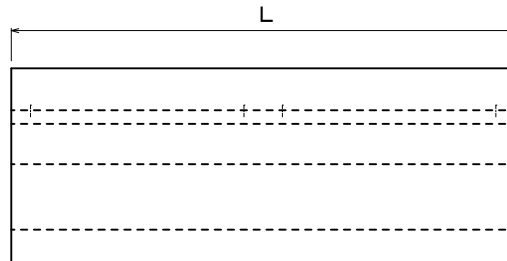
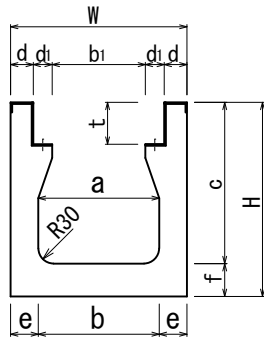

グレーチング蓋

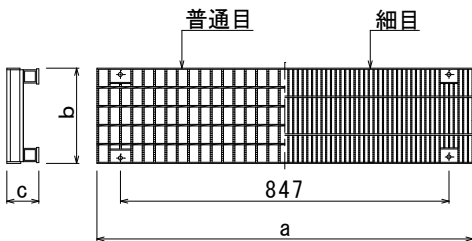

グレーチング寸法表

呼び	寸法 (mm)			重量 (kg)	
	a	b	c	普通目	細目
240	995	252	85	21.3	26.7
300	995	312	91	29.3	38.4

本体寸法表

呼び名	寸法 (mm)											重量 (kg)	
	a	b	b1	c	d	d1	e	f	t	H	W		L
240A	240	240	185	320	45	37.5	55	65	83	385	350	2000	308
240B	240	240	185	380	45	37.5	55	65	83	445	350	2000	340
240C	240	222	185	480	45	37.5	64	65	83	545	350	2000	407
240D	240	216	185	580	45	37.5	67	70	83	650	350	2000	480
240E	240	210	185	680	45	37.5	70	75	83	755	350	2000	555
300A	300	300	245	390	50	37.5	60	70	91	460	420	2000	397
300B	300	300	245	490	50	37.5	60	70	91	560	420	2000	455
300C	300	273	245	590	50	37.5	73.5	70	91	660	420	2000	542
300D	300	266	245	690	50	37.5	77	75	91	765	420	2000	629
300E	300	259	245	790	50	37.5	80.5	80	91	870	420	2000	702
300F	300	252	245	890	50	37.5	84	85	91	975	420	2000	779

# 横断側溝 (TRG・TWG) 及び横断側溝柵

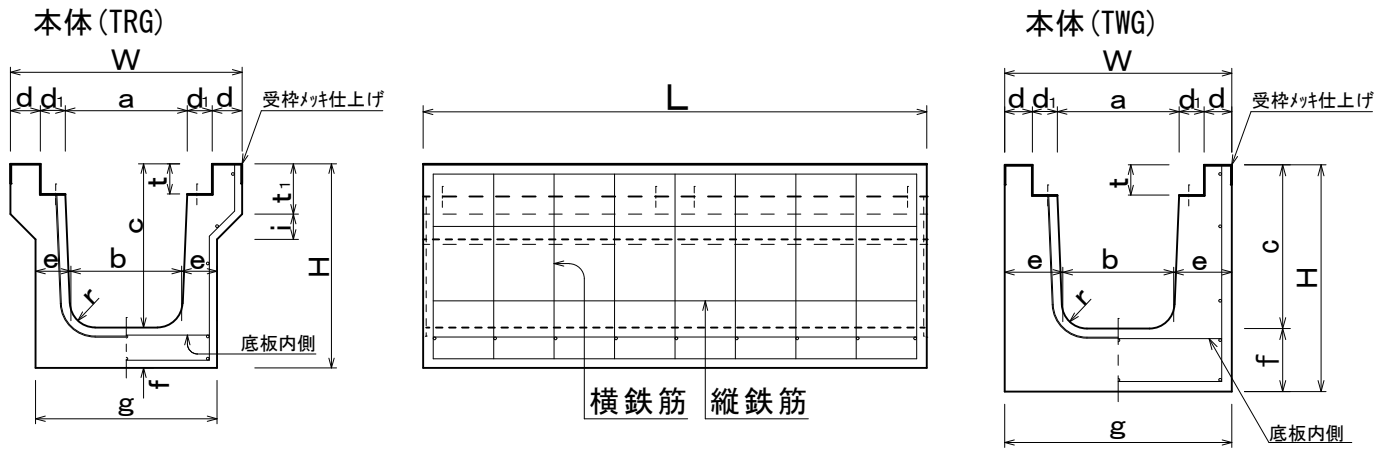

寸法及び配筋表

呼び名	寸法 (mm)															配筋						重量 (kg)	
	a	b	c	d	d <sub>1</sub>	e	f	g	i	t	t <sub>1</sub>	r	H	W	L	横鉄筋				縦鉄筋			
																底板内側		外側		縦鉄筋			
																径 (mm)	本数	径 (mm)	本数	径 (mm)	本数		
TRG	240	242	220	325	60	49	70	80	360	50	60	100	50	405	460	2000	D6	14	D6	26	6.0	13	371
	300	302	260	385	70	54	85	80	430	50	65	100	50	465	550	2000	D6	14	D6	28	6.0	13	502
	360	362	310	445	75	49	105	90	520	50	70	130	50	535	610	1000	D6	11	D10	11	6.0	13	339
	450	452	400	550	80	54	120	95	640	50	85	150	70	645	720	2000	D6	22	D10	22	6.0	16	910
TWG	240A	242	220	340	55	49	115	125	450	-	60	-	50	465	450	2000	D6	14	D10	14	5.0	10	628

## 固定式グレーチングふた

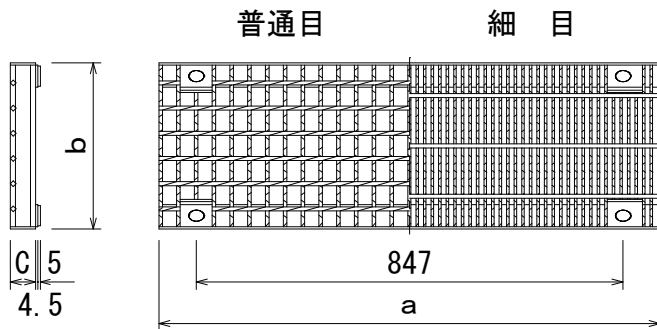

寸法表

呼び	寸法 (mm)			重量 (kg)	
	a	b	c	普通目	細目
240	995	330	50	26.8	39.7
300	995	400	55	34.0	50.1
360	995	450	60	41.1	72.5
450	995	550	75	58.2	83.3

## 横断側溝柵 240用 (309kg)

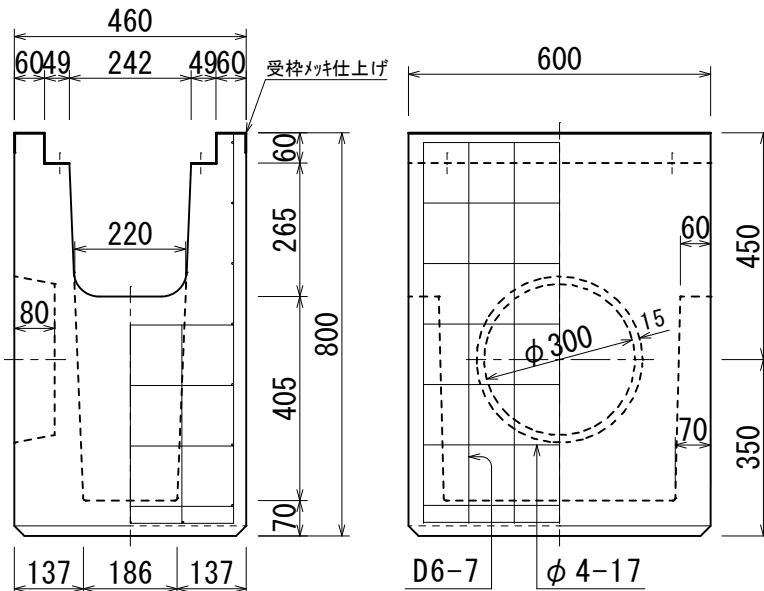

## 固定式グレーチングふた

